

porodo



سماعة Porodo
ساوندتيك TWS APE

مع شاشة تعمل باللمس

SKU: PD-STGUIDE

قبل تثبيت المنتج واستخدامه، يرجى قراءة دليل المستخدم هذا بعناية لضمان الاستخدام الصحيح والحفاظ عليه آمناً للرجوع إليه في المستقبل.

محتويات الحزمة

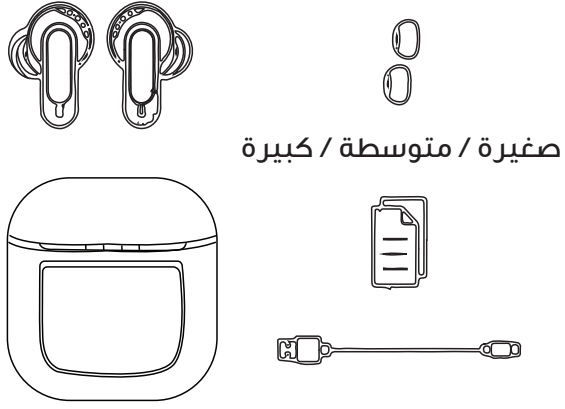

١. غلاف سماعة واحدة
٢. مجموعة واحدة من سماعات الأذن
٣. أطراف الأذن من السيليكون بثلاثة أحجام: صغير/متوسط/كبير
٤. كابل شحن واحد
٥. دليل مستخدم واحد

قبل الاستخدام الأول

يتطلب المنتج أن يتم شحنه قبل الاستخدام الأولي. يرجى الالتزام بالتعليمات التالية:

١. قم بإعداد كابل الشحن وقم بتوصيل الغلاف بمصدر إمداد الطاقة. قم بتنشيط مستشعر الغلاف عن طريق وضع إصبعك على زر الغلاف لمدة ثانيتين. أدخل الكابل في منفذ الإدخال المخصص على الغلاف لبدء تسلسل الشحن.
٢. قم بإزالة كلتا السماعتين من علبة الشحن.
٣. ضع كلا السماعتين داخل الغلاف لبدء الشحن.

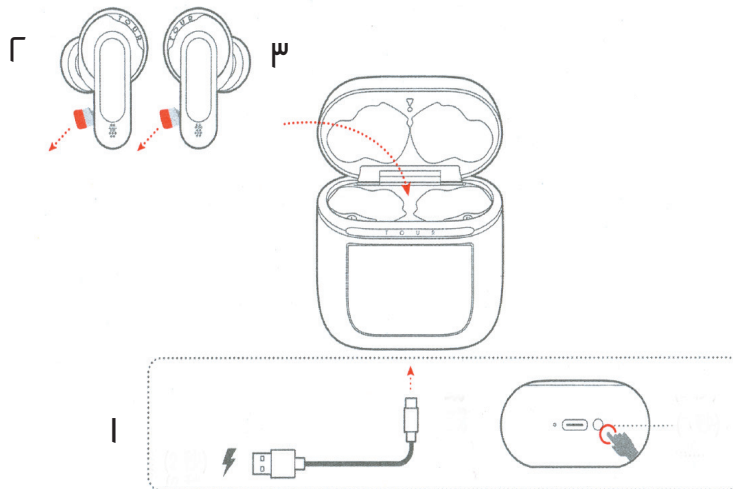

طريقة الارتداء

جرب أطراف سماعات الأذن ذات الأحجام المختلفة للحصول على الملاءمة والأداء الصوتي الأمثل.

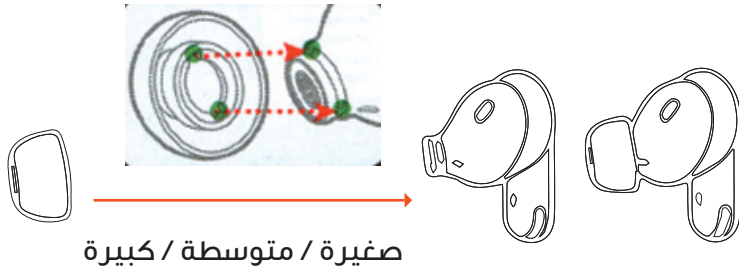

١. تتضمن الحزمة ثلاثة أحجام لأطراف سماعات الأذن: صغير (S)، ومتوسط (M)، وكبير (L). قم بتوصيل الطرف المختار بكل سماعة كما هو موضح في الصورة.

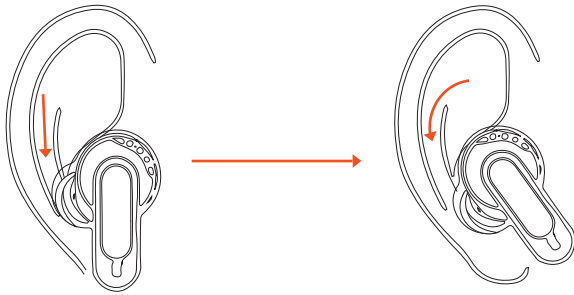

٢. قم بإزالة سماعات الأذن من علبة الشحن. ضع كل سماعة في الأذن وقم بتدويرها لتحقيق الملاءمة المثالية.

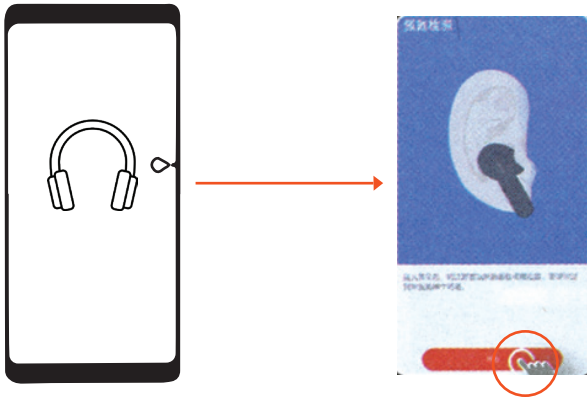

٣. قم بتوصيل سماعة الأذن بهاتفك الذكي.

تعليمات التشغيل

LED حالة مؤشر

- قم بتشغيل سماعة الرأس: تومض الأضواء الحمراء والزرقاء بالتناوب.
- التوصيل البيني الأيسر/الأيمن: تومض الأضواء الحمراء والزرقاء للأذن الرئيسية بسرعة، وتنطفئ الأذن الثانوية.
- متصل بالبلوتوث: ينطفئ الضوء.
- شحن سماعة الرأس: الضوء الأحمر لسماعة الرأس مضاء دائمًا.
- علبة الشحن: ضوء أبيض ثابت.
- المقصورة مشحونة بالكامل: ينطفئ الضوء الأبيض.

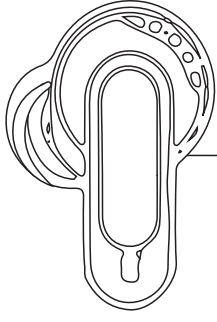

☀ ✦ جاري الاتصال بالبلوتوث

● ✦ متصل بالبلوتوث

✖ ✦ بلوتوث غير متصل

عملية وظيفة

• **التشغيل:** افتح غطاء حجرة الشحن لتشغيله تلقائيًا.

• **إيقاف التشغيل:** ضع غطاء حجرة الشحن وأغلقه.

1. يتم إيقاف تشغيل سماعة الرأس بعد 3 دقائق من عدم اتصال الجهاز في وضع الإقران.

2. المسافة بين سماعة الرأس والجهاز المتصل بعيدة جدًا، ولا يوجد اتصال بالجهاز. سيتم إغلاقه بعد 3 دقائق.

3. إذا كان جهد بطارية سماعة الرأس أقل من 3 فولت، فسيتم إيقاف تشغيلها تلقائيًا.

• **الاتصال بالهاتف المحمول:** بعد تشغيل سماعة الرأس، افتح بلوتوث الهاتف المحمول وابحث عن اسم الجهاز المقابل "Soundtec Guide".

• **تشغيل/إيقاف مؤقت للموسيقى:** انقر فوق مفتاح اللمس الموجود في أي من السماعتين الأذنية السابقة: حالة تشغيل الموسيقى، انقر نقرًا مزدوجًا فوق مفتاح اللمس بسماعة الأذن اليسرى.

• **الأغنية التالية:** حالة تشغيل الموسيقى، انقر نقرًا مزدوجًا فوق مفتاح اللمس الأيمن لسماعة الأذن.

• **رفع مستوى الصوت:** انقر ثلاث مرات على مفتاح اللمس بالأذن اليسرى أثناء تشغيل الموسيقى.

• **خفض مستوى الصوت:** أثناء الاستماع إلى الموسيقى، انقر ثلاث مرات على زر الأذن اليمنى.

• **الرد على مكالمة:** عند ورود مكالمة، انقر فوق مفتاح اللمس الموجود على أي جانب من سماعة الرأس للرد على المكالمة.

• **إنهاء المكالمة:** أثناء المكالمة، انقر نقرًا مزدوجًا فوق أي جانب من جوانب سماعة الرأس واللمس المفتاح لتعليق المكالمة.

• **رفض مكالمة:** عند ورود مكالمة، اضغط مع الاستمرار على إحدى السماعتين لمدة 2-3 ثوانية لرفض المكالمة.

تشغيل Siri: اضغط مع الاستمرار على زر اللمس في أي من السماعتين لمدة ٥-٣ ثوانٍ.
الشفافية/تقليل الضوضاء/تبديل الوضع العادي: اضغط مع الاستمرار على أي زر يعمل باللمس بالأذن لمدة ٥ ثوانٍ للتبديل (يمكن التبديل في دورات)
مسح سجلات الاقتران: عند تشغيل سماعة الرأس وعدم توصيلها، انقر فوق زر اللمس ٥ مرات (يحذف سجلات الأذن اليسرى/اليمنى وسجلات Bluetooth)

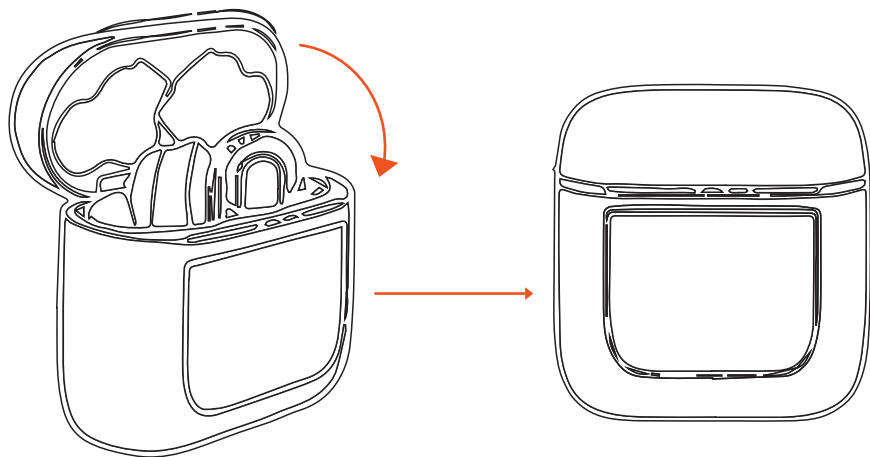

ضع سماعات الأذن في الغلاف
وأغلق الغطاء لإيقاف تشغيل
سماعات الأذن وتخزينها بأمان.

صوت موجه

- التشغيل: نغمة متصاعدة "deng deng deng".
- إيقاف التشغيل: نغمة مسطحة "deng deng deng".
- الاتصال بالبلوتوث: صوت البيانو "bang".
- افصل البلوتوث: "du du".
- الحد الأقصى للحجم: "du".
- تبديل الوضع: الشفافية/تشغيل ميزة إلغاء الضوضاء النشطة (ANC) / إيقاف تشغيل ميزة إلغاء الضوضاء النشطة (ANC).
- مسح السجلات: "deng deng deng".

اتصال Bluetooth

١. افتح الغلاف وأخرج سماعات الأذن.
٢. قم بتشغيل Bluetooth على جهازك الذكي.
- ٣.١ للهواتف الذكية: قم بتمكين اتصال Bluetooth. ابحث عن اسم الجهاز "Soundtec Guide" من قائمة الأجهزة المتاحة. حدد المنتج المراد إقرانه وإنشاء اتصال.
- ٣.٢ لأجهزة الحاسوب المحمولة التي تعمل بنظام التشغيل Windows ١٠، الإصدار ١٨٠٣ أو الأحدث: قم بتمكين اتصال Bluetooth. استخدم Microsoft Swift Pair واختر اسم الجهاز "Soundtec Guide" للإقران والاتصال.

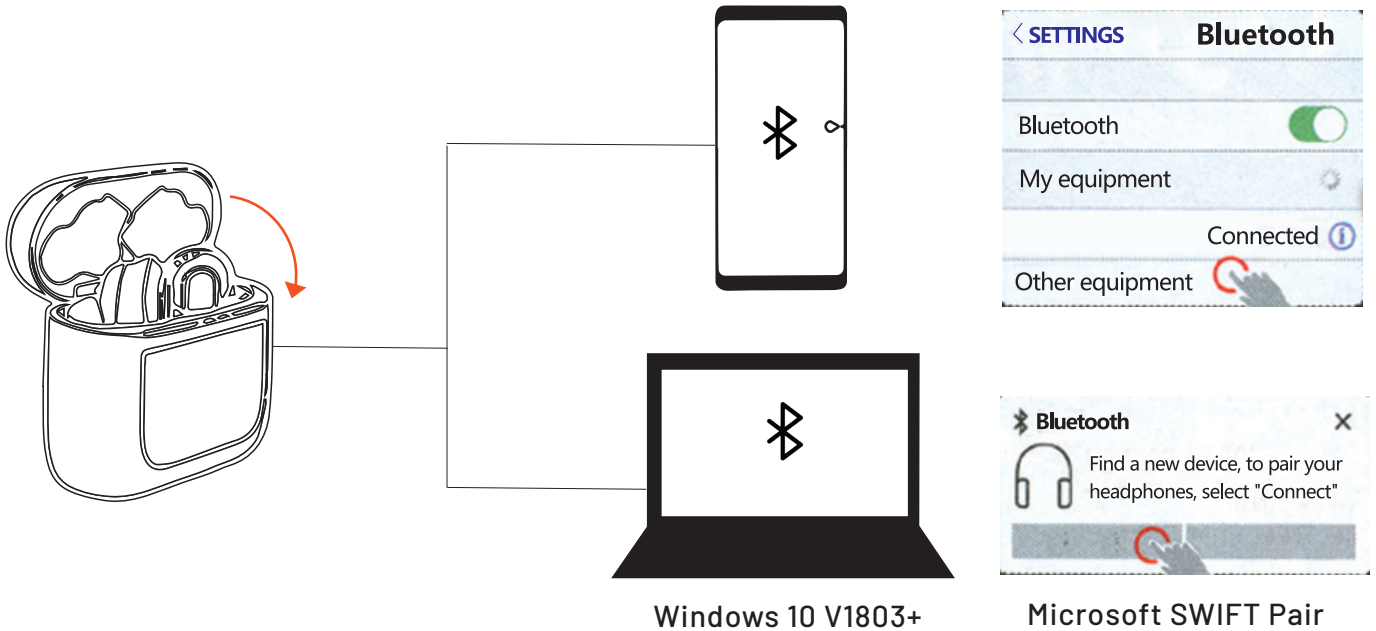

الاتصال المزدوج والتزامن

وضع الستيريو: استخدم كلا السماعتين للحصول على تجربة استيريو كاملة



الوضع الأحادي: اختر سماعة الأذن اليسرى
أو اليمنى للاستماع بأذن واحدة.



يمين / يسار

الوضع الأحادي

المس الأمر

1. المس أجهزة الاستشعار الموجودة على سماعات الأذن

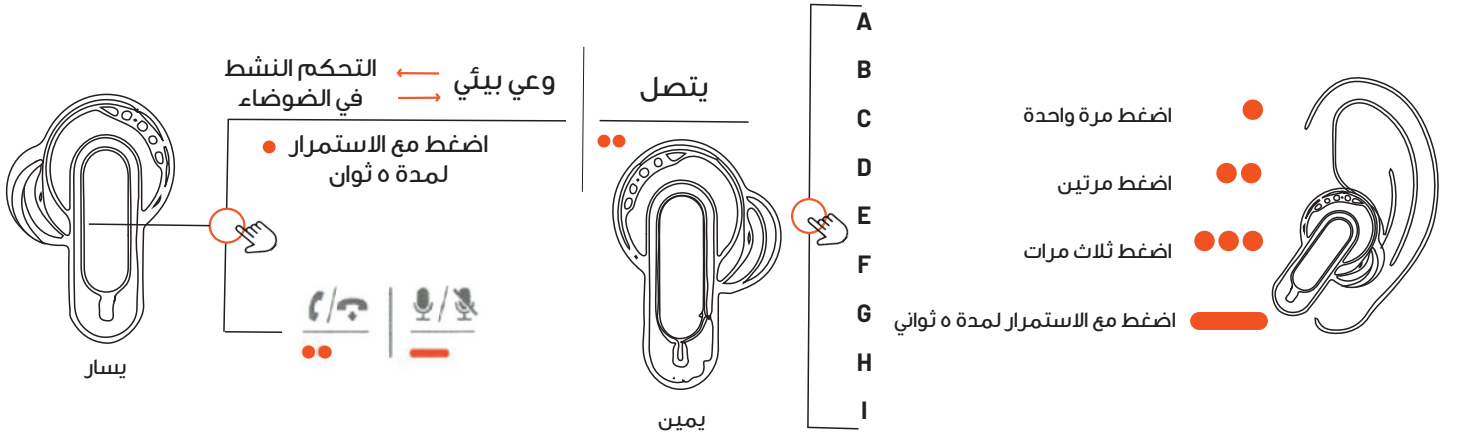

A: للتشغيل/الإيقاف المؤقت: اضغط مرة واحدة على مستشعر اللمس.

B: لتشغيل المسار السابق: اضغط مرتين على سماعة الأذن اليسرى.

C: لتشغيل المسار التالي: اضغط مرتين على سماعة الأذن اليمنى.

D: لزيادة مستوى الصوت: اضغط ثلاث مرات على سماعة الأذن اليمنى.

E: لخفض مستوى الصوت: اضغط ثلاث مرات على سماعة الأذن اليسرى.

F: للرد على مكالمات: اضغط مرة واحدة على سماعة الأذن اليسرى أو اليمنى.

G: لرفض مكالمات: اضغط مع الاستمرار على إصبعك على سماعة الأذن اليمنى أو اليسرى لمدة ثانيتين.

H: لتنشيط المساعد الصوتي: اضغط مع الاستمرار على إصبعك على سماعة الأذن اليمنى أو اليسرى لمدة ثانيتين.

I: لتمكين تقليل الضوضاء النشط/التوعية البيئية: اضغط مع الاستمرار بإصبعك على سماعة الأذن اليمنى أو اليسرى لمدة ه ثوان.

٢. المس أجهزة الاستشعار الموجودة على الغلاف

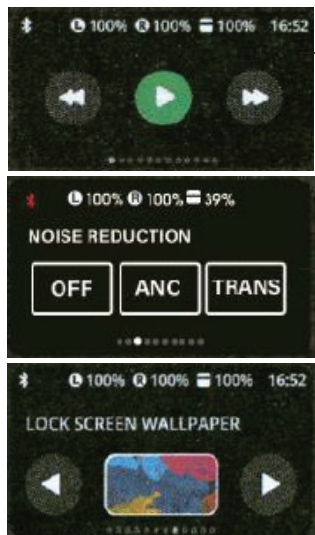
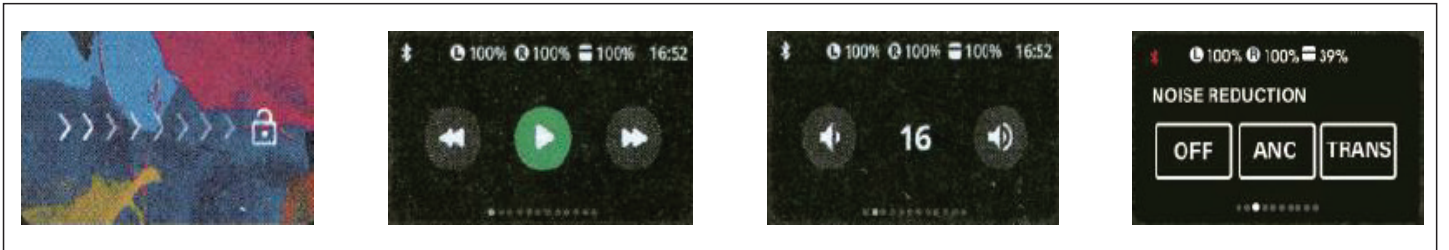
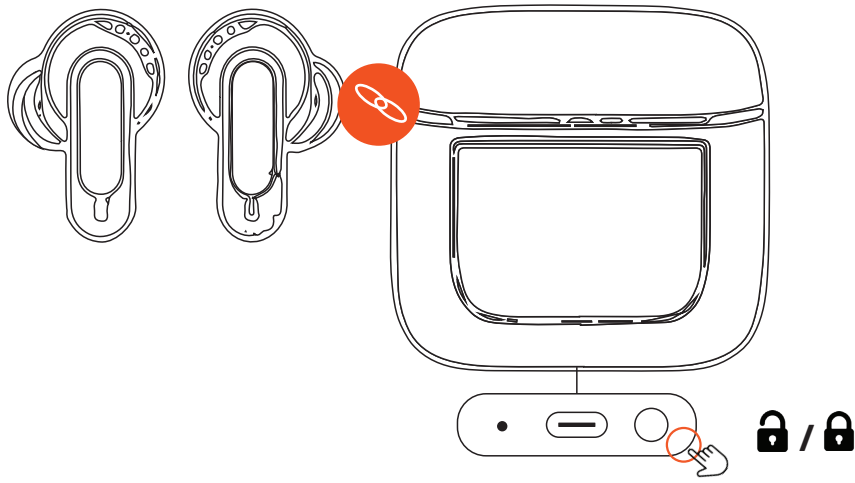
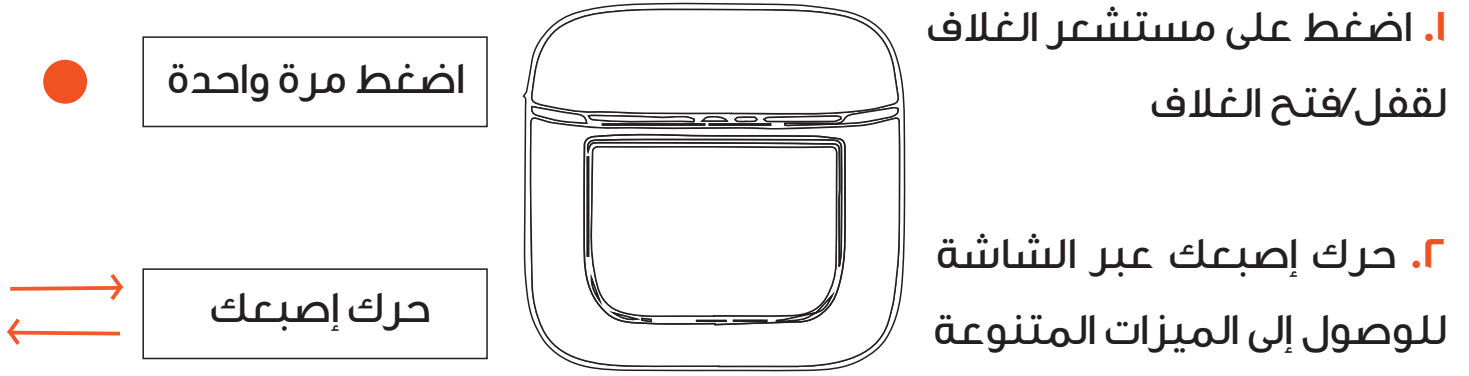

٣. شاشة اللمس

لاستخدام الوظائف المختلفة،
انتقل عبر شاشة اللمس.

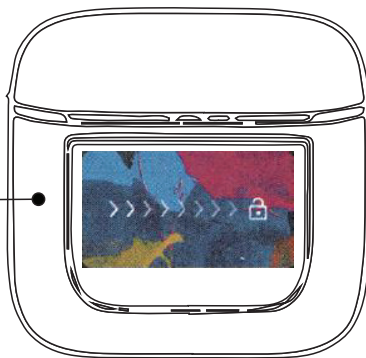

وضع الصامت

تشغيل وضع الصمت:

ضع أصابعك على مستشعر اللمس في سماعات الأذن لمدة ٥ ثوانٍ لتنشيط "وضع الصمت". في هذه الحالة، ليست هناك حاجة إلى اتصال Bluetooth ويتم تشغيل ميزة "تقليل الضوضاء النشطة". تعمل السماعة المشحونة بالكامل في وضع السكون لمدة ١٠ ساعات. يمكن استخدام هذه الميزة عندما يريد المستخدم النوم.

إيقاف وضع الصمت:

اضغط مع الاستمرار على مستشعر اللمس الخاص بسماعات الأذن لمدة ٥ ثوانٍ للخروج من "وضع الصمت" والعودة إلى الوظيفة القياسية. يظل خيار "تقليل الضوضاء النشط" نشطاً، ويلزم اتصال Bluetooth لتشغيل الصوت.

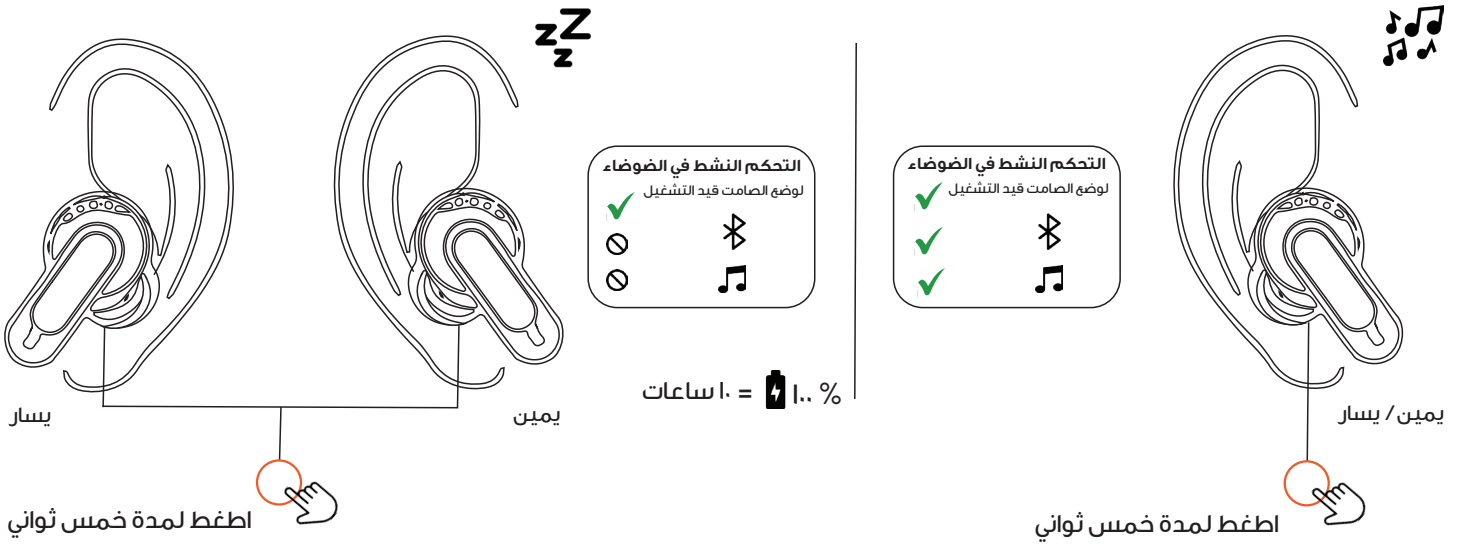

الشحن

يؤدي توصيل الغلاف بمصدر طاقة إلى بدء شحن الغلاف، يليه شحن سماعات الأذن عند وضعها داخل الغلاف.

ملاحظة:

لتحسين عمر البطارية، يوصى بإجراء دورة شحن مرة واحدة على الأقل كل ثلاثة أشهر. لاحظ أن أداء البطارية سيختلف بناءً على كيفية استخدام الجهاز وتكوين الإعدادات.

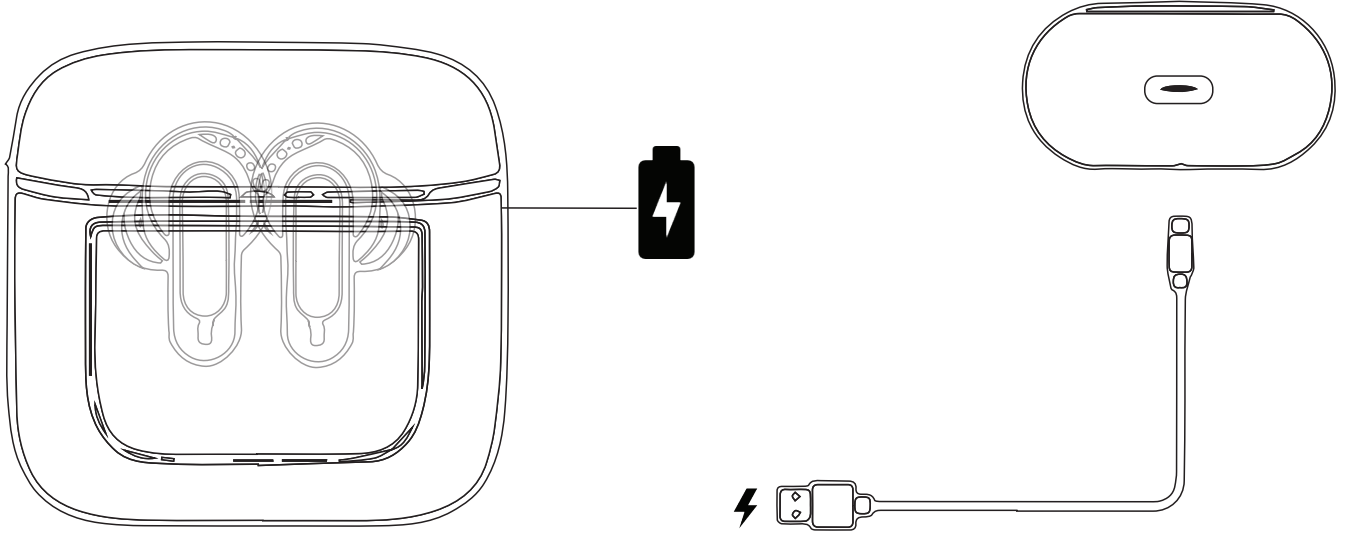

الاحتياطات

١. لا تستخدم أبدًا المنظفات الكاشطة لتنظيف هذا المنتج.
٢. لا تسمح بتسخين هذا المنتج أو بالقرب من مصادر النار. مثل موقد الطبخ.
٣. لا تعرض هذا المنتج لأشعة الشمس المباشرة لفترة طويلة.
٤. لا تتخلص أبدًا من هذا المنتج في النار. تجنب الانفجار.
٥. لا تحاول تفكيك هذا المنتج لإجراء أي تعديلات. لأنه لا يحتوي على أي مكونات إصلاح.
٦. لا تستخدم هذا المنتج أبدًا في المطر.
٧. إذا كنت لا تخطط لاستخدام هذا المنتج لفترة طويلة، فيرجى تخزينه في بيئة جافة وشحن سماعات الأذن مرة واحدة على الأقل شهريًا لإطالة العمر وتجنب درجات الحرارة القصوى والغبار

وضع التحكم	نموذج
PD-STGUIDE	رمز التخزين التعريفي
TWS (ستيريو لاسلكي حقيقي)	نوع الاستيريو
ستيريو	نظام التتبع
سماعة الرأس: التحكم باللمس الغلاف: شاشة ملونة للتحكم باللمس	وضع التحكم
٢,٤٠٢ جيجا هرتز - ٢,٤٨٠ جيجا هرتز	تردد تشغيل Bluetooth
١٠ ميغاواط	مستوى طاقة الترددات اللاسلكية لسماعات الرأس
≥ 10 م	نطاق Bluetooth
٣ ميغاواط	قوة مكبر الصوت
٥,٤	نسخة Bluetooth
٣٠ هرتز ~ ٢٠ كيلو هرتز	استجابة التردد
١٠ ملم عند ٣٢ أوم	نوع السماعة
ميكروفون من السيليكون ٣٨ - ديسيبيل ± 2 ديسيبيل	حساسية الميكروفون
حوالي ٣ إلى ٤ ساعات (٨٠٪ مستوى الصوت)	وقت التحدث
حوالي ٣٠ ساعة	وقت الاستعداد
النوع - DC C (ه فولت / ١٠٠ ملي أمبير)	إدخال الشحن
الغلاف ٢,٥ \leq ساعة / سماعات الأذن ١,٥ ساعة	وقت الشحن
دورات الشحن والتفريغ ٣٠٠ \geq مرة	عمر دورة البطارية
درجة حرارة العمل: ١٠-~٤٠ درجة مئوية درجة حرارة التخزين: ١٠-~٤٥ درجة مئوية	نطاق درجة حرارة
الرطوبة أثناء العمل: أقل من ٧٠٪ الرطوبة التخزينية: أقل من ٧٠٪	نطاق الرطوبة
يجب حفظ المنتج في غرفة جافة وجيدة التهوية لتجنب ملامسة المواد المسببة للتآكل وبعيدًا عن مصادر النار والحرارة. يجب شحن المنتج مرة واحدة شهرياً أثناء التخزين.	شروط التخزين

وسائل النقل

في البداية، يتم تعبئة المنتجات المصنعة في صناديق للنقل عندما تكون نصف مشحونة (حالة البطارية ٥٠٪-٩٠٪). يرجى ملاحظة أنه يجب منع الاهتزاز الشديد أو التأثير أو البثق أثناء النقل. يجب حماية المنتج من الشمس والمطر.

الضمان

المنتجات التي تشتريها مباشرة من موقعنا الإلكتروني أو متجر **Porodo** تأتي مع ضمان لمدة ٢٤ شهرًا.

عند شراء منتجات **Porodo** من أي من البائعين المعتمدين لدينا، فإنك تحصل على ضمان لمدة ١٢ شهرًا فقط. إذا كنت ترغب في تمديد هذا الضمان، فانتقل إلى موقعنا على <https://porodo.net/warranty> واملأ النموذج بالمعلومات الخاصة بك. ولا تنس تحميل صورة للمنتج أيضًا. بعد أن قمنا بالتحقق من طلبك وقبوله، سنرسل إليك بريدًا إلكترونيًا لتأكيد تمديد ضمان منتجك.

لمزيد من المعلومات، يرجى التحقق من:

porodo.net/warranty

الضمان

إذا كان لديك أي أسئلة حول سياسة الخصوصية هذه، يرجى الاتصال بنا على:

info@porodo.net

الموقع الإلكتروني: www.porodo.net

خدمة العملاء: support@porodo.net

انستغرام: **Porodo**